

改1  
改2  
改3

普通寸法差	符号	年月日	変更訂正事項	記印	検印
※印寸法は、重要寸法を示す ( )内寸法は参考寸法を示す					

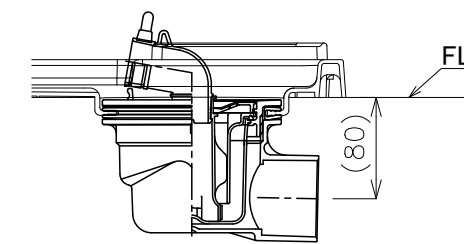

設置例:横引排水トラップ【有色】XT-SNW/W、【透明】XT-C-SNW/W

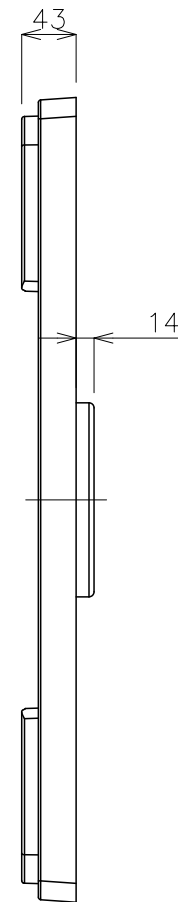
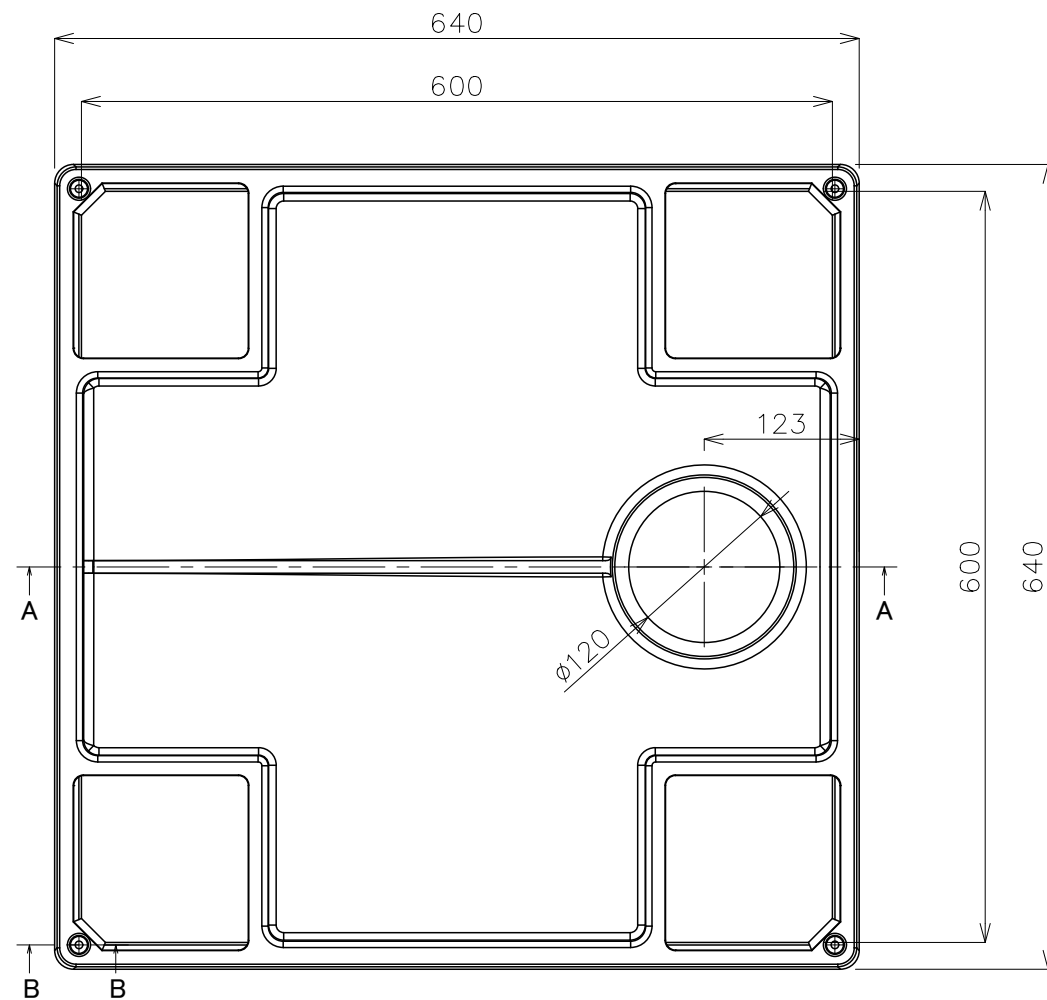
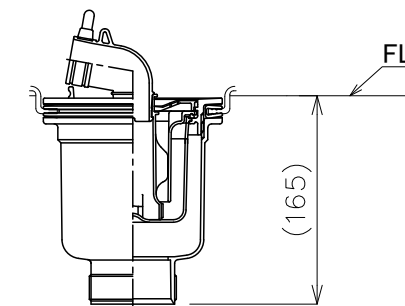

設置例:縦引排水トラップ【有色】YT-SNW/W

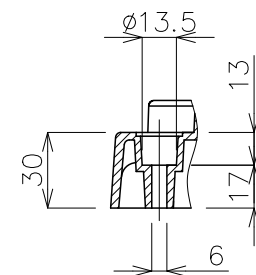
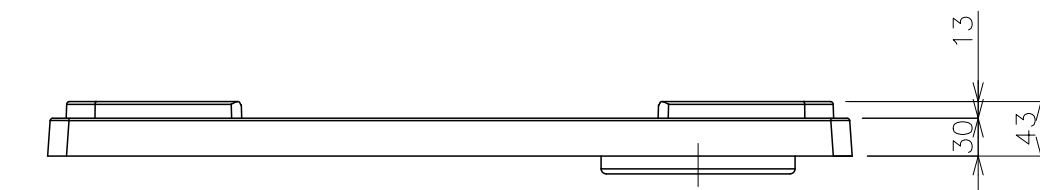

断面 B-B  
(詳細図 S=1:3)

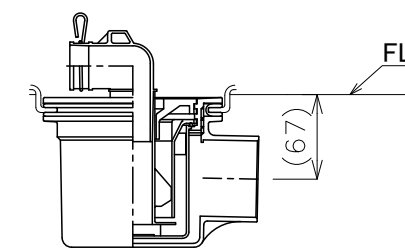

設置例:横引排水トラップ【透明】CT-SNW/W

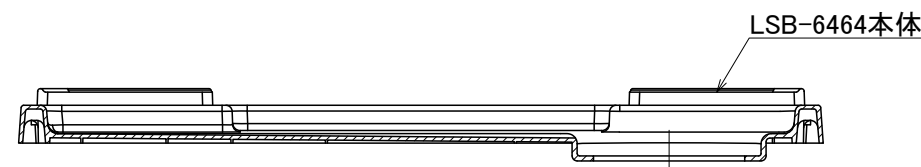

断面 A-A

記号	品名	数量	寸法		材質・処理・加工	備考
シナネン株式会社		承認	承認	承認	図種 洗濯機防水パン	
尺度 1:6	設計	製図	山崎	写図	図名 LSB-6464	
		重量	承認	承認	図番	
					材質 耐衝撃ポリプロピレン	